

Serie VARP

Válvula de Alivio - Rompe Vacío





Contenido



☐ Aplicación	2
☐ Serie Varp - Ventajas	2
Diseño.e.Ingenieria.....	2
Durabilidad.....	2
Calidad.....	2
☐ Dimensiones	3
☐ Materiales de Construcción	3
☐ Instalación	4
☐ Código de Pedido	5
☐ Selección	5
☐ Software de Dimensionamiento	7
☐ Productos TECVAL	8

Aplicación

Las Válvulas de Alivio de presión y Vacío son utilizadas para proteger tanques de almacenamiento de líquidos, previniendo daños estructurales por exceso de presión interna o vacío.

Serie VARP - Ventajas

Diseño e Ingeniería

Fabricación en diferentes materiales que se adaptan dependiendo de las condiciones de operación

Durabilidad

Boquilla en acero inoxidable compatible con gran variedad de fluidos, prolongando la vida útil de la Válvula y mejorando la calidad del sellado.

Calidad

Verificación del set de calibración y calidad de sellado por medio de equipos especializados según API 2000. Certificados de prueba son entregados con el producto y registrados en el sistema de administración de activos de TECVAL para una adecuada trazabilidad.

Dimensiones

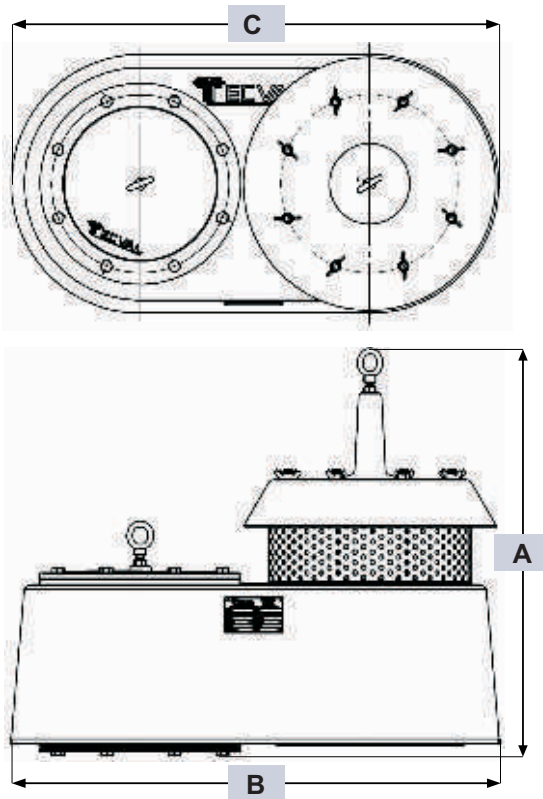

Tamaño Válvula	Dimensiones		
	A (mm)	B (mm)	C (mm)
2"	201,5	297,2	176,5
3"	293	390	195
4"	370	500	310
6"	405	580	310
8"	531	700	350
10"	595	850	450
12"	595	1010	530

Materiales de Construcción

Item	Cant.	Descripción	Material	2"	3"	4"	6"	8"	10"	12"
1	1	Cuerpo	Aluminio / Acero al Carbono Acero Inoxidable	12197	11380	11436	11537	10652	215	—
2	1	Boquilla para Vacío	Acero Inoxidable	12190	11264	11437	11041	10069	10673	—
3	1	Boquilla para Alivio	Acero Inoxidable	12189	11385	11442	11036	10070	10661	—
4	1	Sello Principal	Teflón	12185	11267	11443	11037	10073	10664	—
5	1	Porta Sello Superior	Acero Inoxidable	12184	11269	11454	11534	10123	10663	—
6	1	Porta Sello Inferior	Acero Inoxidable	12187	11268	11439	11533	10086	10666	—
7	1	Contra Peso Disco	Acero al Carbono	—	—	—	—	—	—	—
8	1	Guía Disco en Vacío	Inoxidable	12183	11270	11042	11042	10074	163	—
9	1	Malla Anti Partículas	Acero Inoxidable	12191	11265	11444	11044	10084	10675	—
10	1	Anillo Malla Anti Partículas	Acero Inoxidable	12192	11271	11445	11045	10076	10677	—
11	1	Guía para Alivio	Aluminio Fundido	12181	11382	11451	11531	10081	10081	—
12	1	Guía para Vacío	Aluminio Fundido	12180	11383	11450	11532	10650	10682	—
13	1	Varilla Roscada 3/8"	Inoxidable	—	10078	10078	10078	10078	10078	—
14	1	Tapa para Alivio	Acero Inoxidable	12182	11379	11336	11536	10080	10681	—
15	1	Asiente Sello Principal	Nitrilo	12186	11266	—	—	10073	10664	—

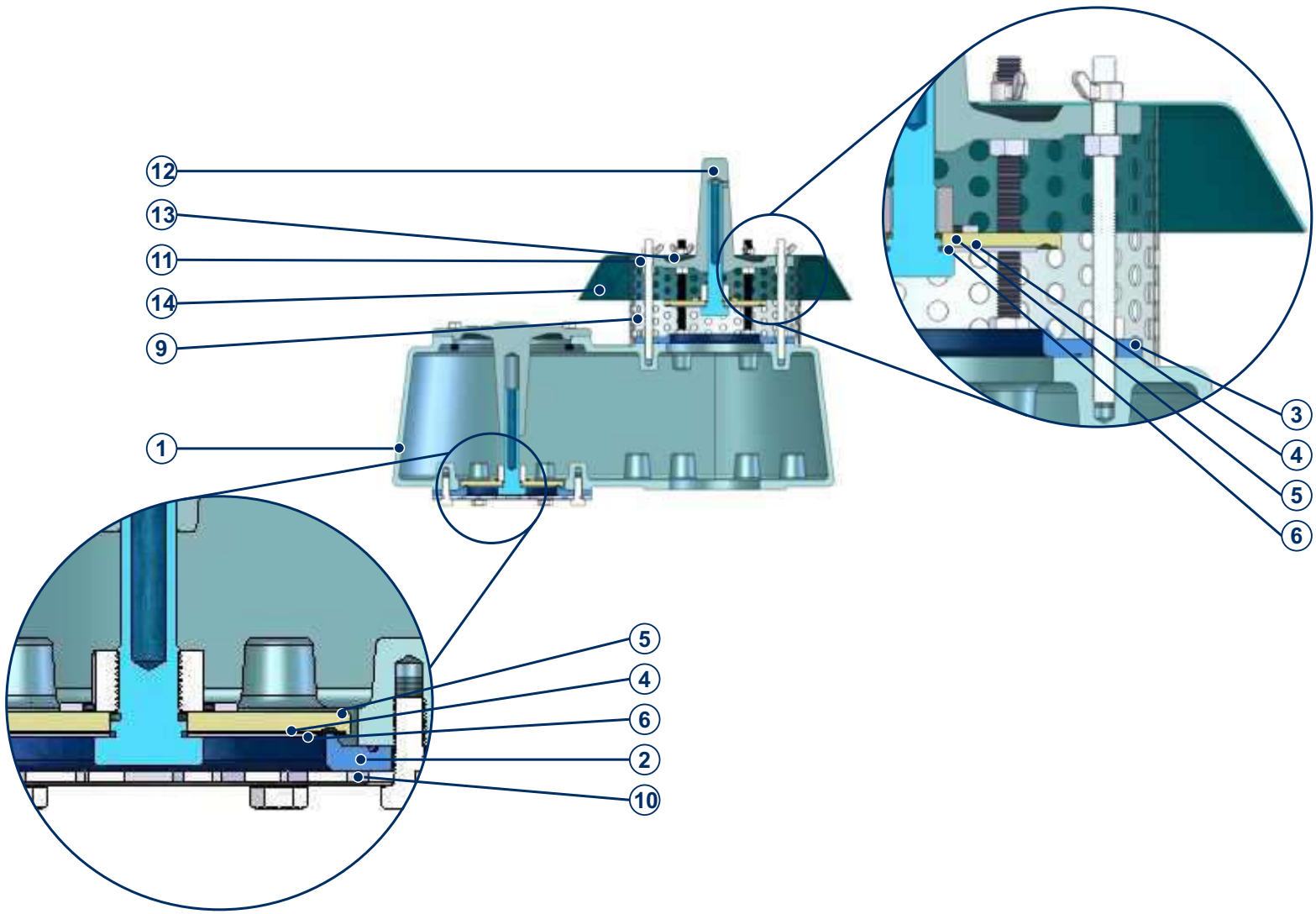

Instalación

A continuación se presenta una instalación típica de una Válvula de Alivio - Rompe Vacío TECVAL.

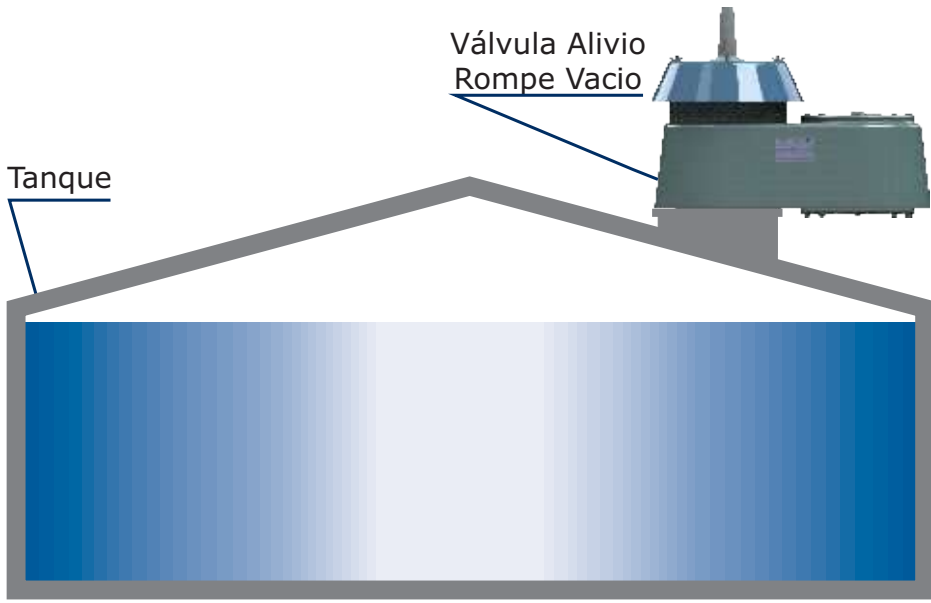

Código de Pedido

Para identificar la Válvula utilice la siguiente guía:

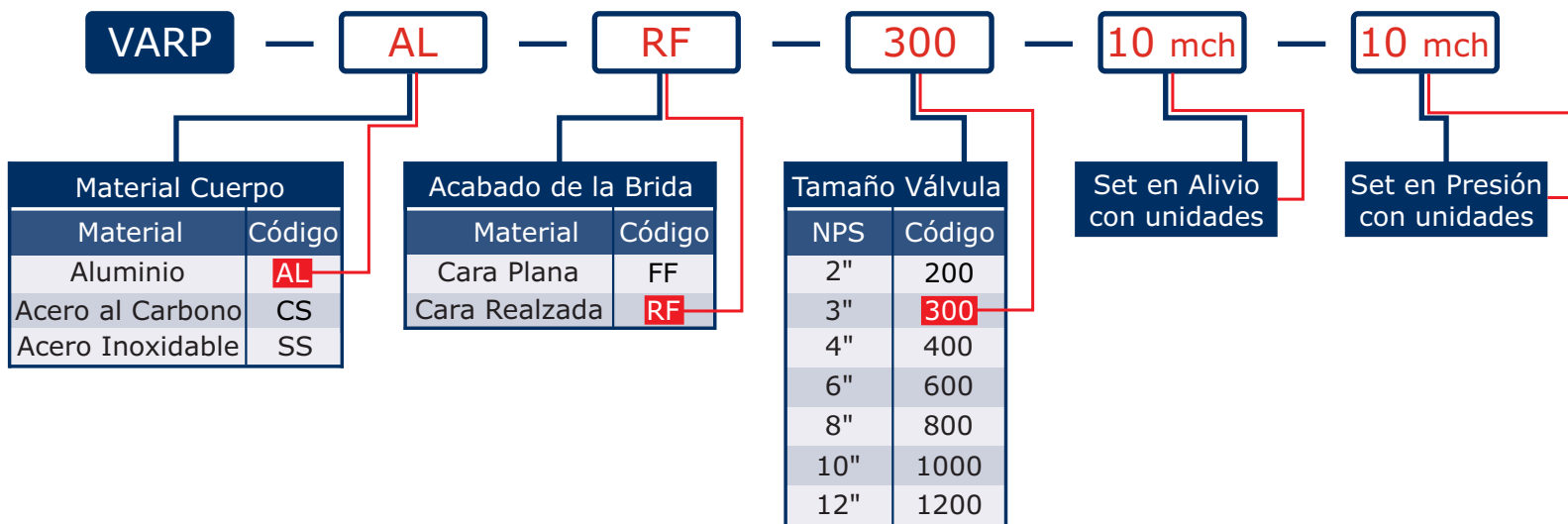

Selección

Para la selección de la Válvula de Alivio- Rompe Vacío se debe contar como mínimo con la capacidad de flujo, presión, y el porcentaje de sobrepresión.

Ejemplo: una industria con unas condiciones de proceso de presión de alivio 100mmH₂O, y una sobrepresión de 25%, requiere un flujo de aire de 100.000 SCFH para alivio y vacío.

Se necesita seleccionar el tamaño correcto de la válvula VARP, se requiere que en la gráfica de cada tamaño no se supere el rango de presión y de flujo, como se muestra a continuación (línea Roja).

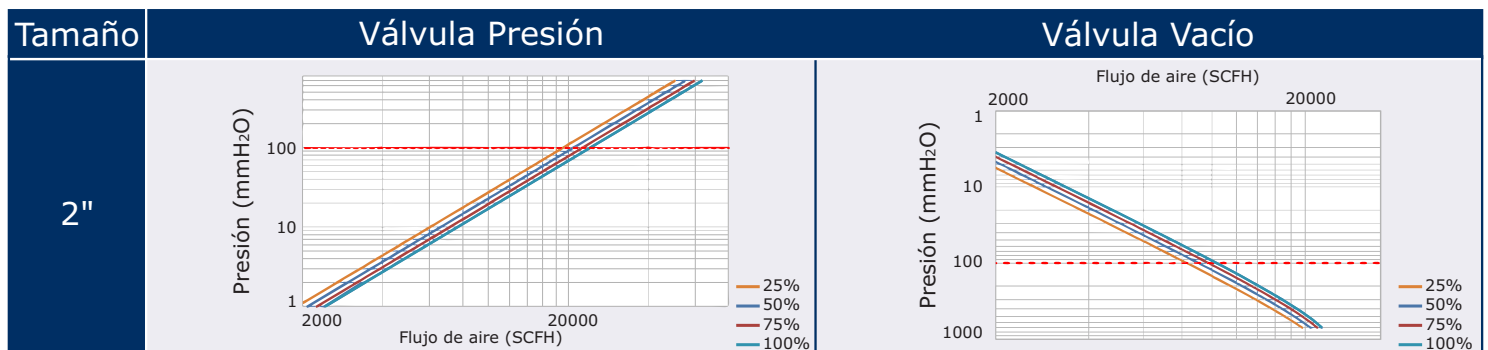

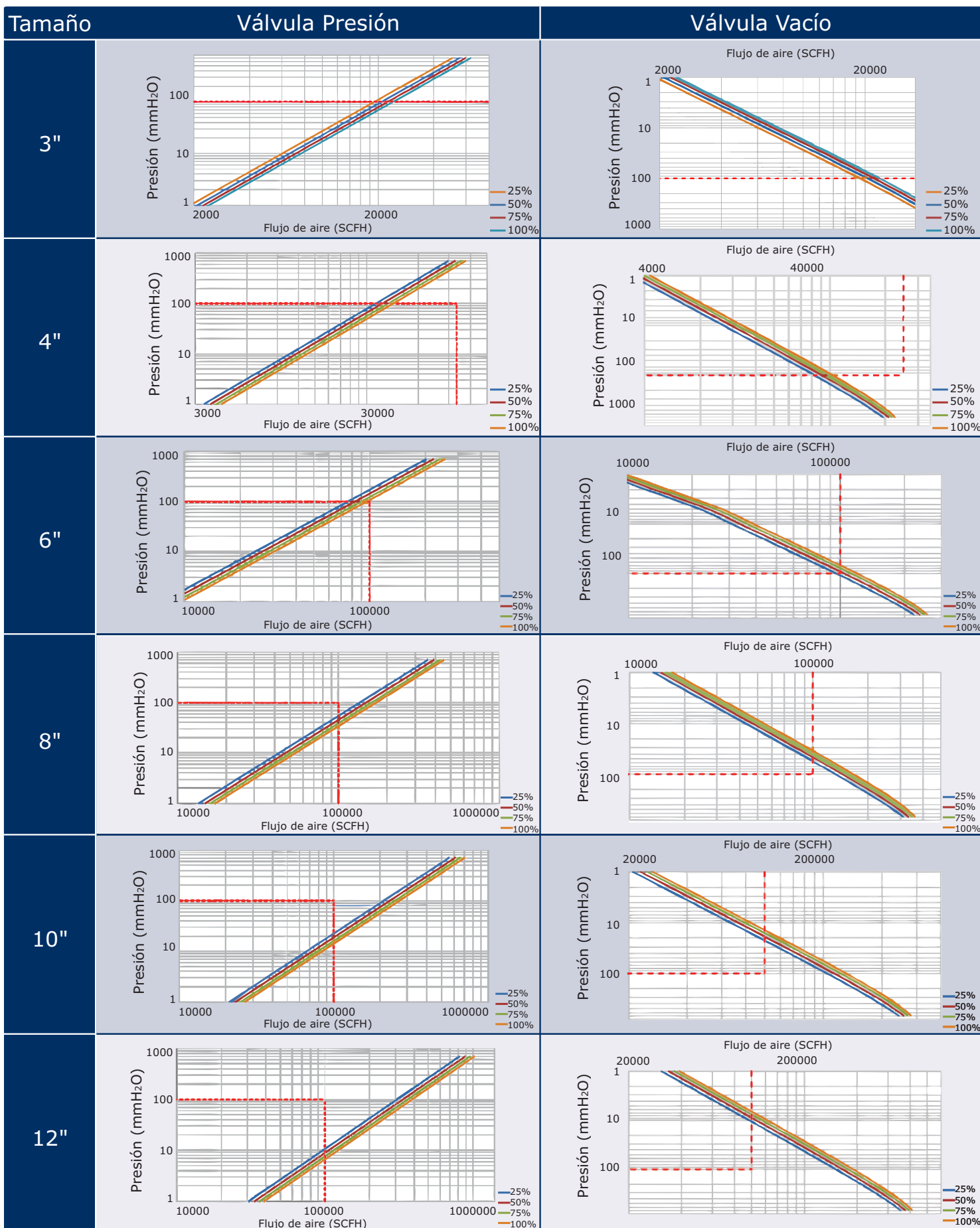

Software de Dimensionamiento



El software de dimensionamiento TECVAL asegura una adecuada selección acorde con la presión, temperatura, flujo y otros requerimientos del proceso. Indica tipo de sello, y material del resorte, sello, boquilla, y cuerpo.

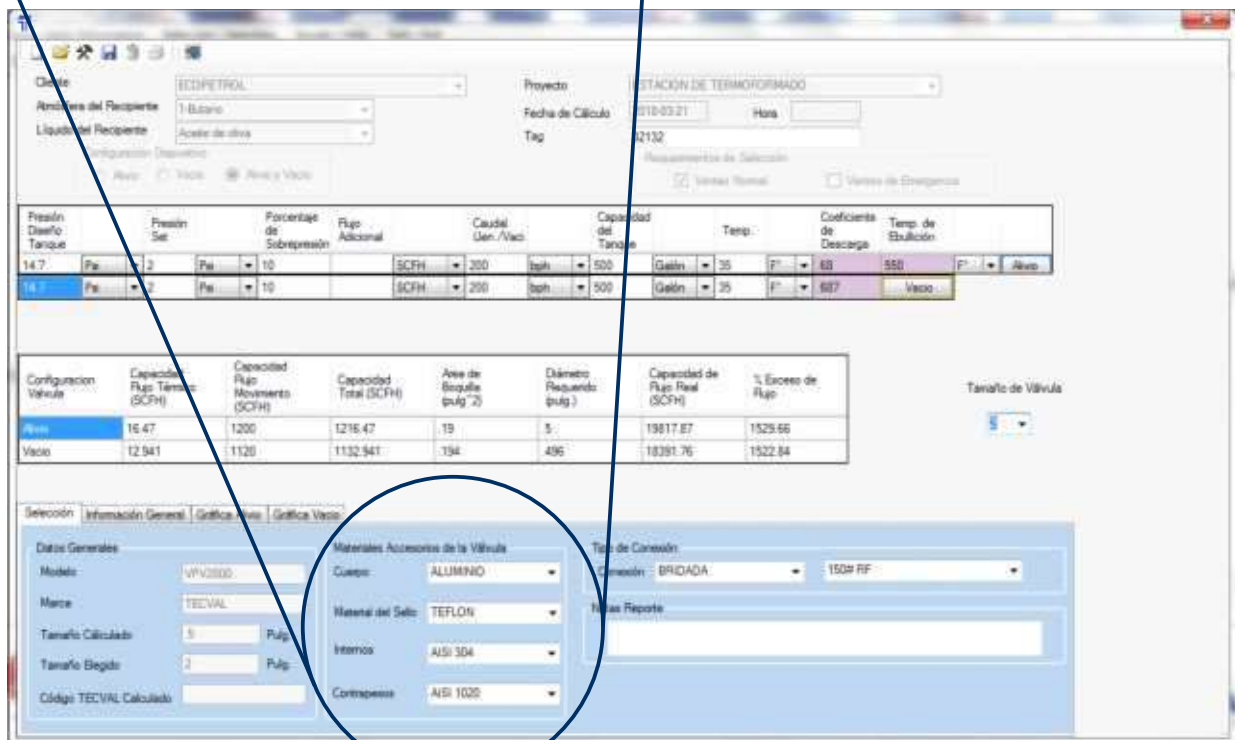

Otros Productos TECVAL

Serie 800



Serie 850
Acción Piloto



Serie 820
Reguladora Acción Directa



Serie 810
Acción Directa

Serie VP



Serie VP
Apertura Rápida



Serie VP
Apertura Lenta



Serie VP
Acción Automática

Productos Especiales TECVAL



Silenciadores



Válvula de Blanketing



Válvula de Presión Vacío

Presencia Internacional



Nuestros Clientes

	Petroleo y Gas								
	Agua								
	Generación de Energía								
	Alimentos y Bebida								
	Pulpa y Papel								
	Química Y Farmaceutica								

Contáctenos

Fabrica y Oficina Principal Bogotá
 Av. Calle 22 N° 43a - 31
 PBX: +57(1) 678 2714
 Celular: +57 310 6785941

Centro de Servicios Cali
 Carrera 15 N° 31 - 99 / Bodega 1
 Parcelación Acerosa / Autopista Cali - Yumbo
 PBX: +57(2) 695 4579

mercadeo@tecvalsas.com
 www.tecvalonline.com